

CATALOGO

# SEGNALETICA DI SICUREZZA E DISPOSITIVI DI PROTEZIONE



ilariaserena

graphic|DESIGNER|interior

IN COLLABORAZIONE CON

**pieffe**

ANNO 2020

**RIAPPROPRIAMOCI DELLA SOCIALITÀ E DELL' ECONOMIA**

Per farlo abbiamo bisogno di nuove abitudini, di nuovi gesti, di una nuova educazione.

**NON È UN DECRETO A DIRCELO, È UN DIRITTO UMANO**

Le aziende e i commercianti hanno il compito di educare i propri dipendenti, i propri clienti e tutti coloro che fanno parte del flusso della propria attività.

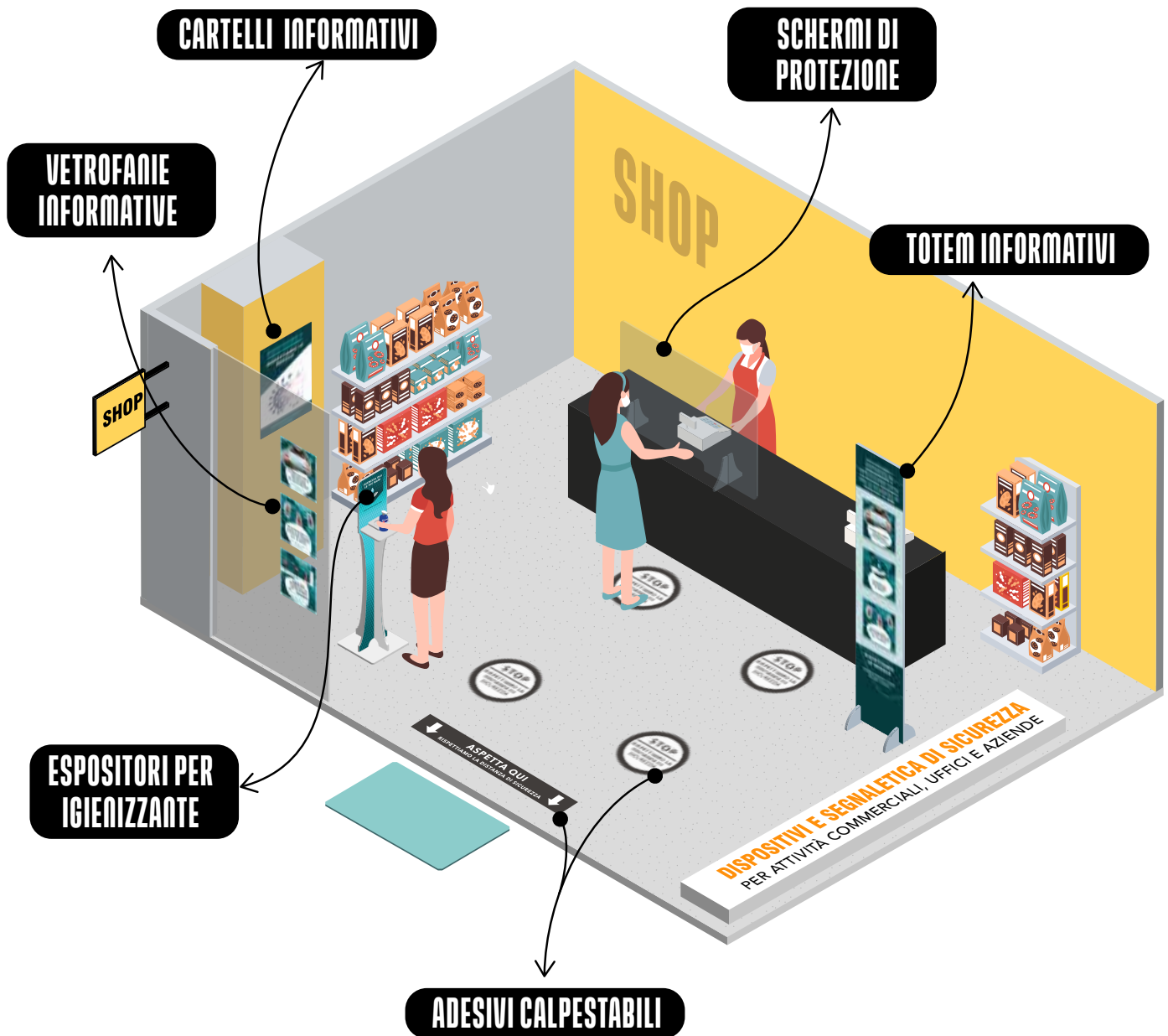

SEGNALETICA DI SICUREZZA E DISPOSITIVI DI PROTEZIONE

DISPOSITIVI APPOSITI E SEGNALETICA MIRATA AIUTERANNO A FARE DI SEMPLICI REGOLE LA STRADA GIUSTA PER RICOMINCIARE.

# CARTELLI INFORMATIVI

Cartelli informativi in PVC spessore 3mm. 20X30 cm / 30x45 cm



**È OBBLIGATORIO  
INDOSSARE LA  
MASCHERINA**



**È OBBLIGATORIO  
L'UTILIZZO DEI  
GUANTI**



**MANTENERE LA  
DISTANZA DI  
ALMENO UN METRO**



**È CONSENTITO  
L'INGRESSO A  
PERSONE ALLA  
VOLTA**

CO01 - CO01.3



**È OBBLIGATORIO  
INDOSSARE LA  
MASCHERINA**



**È OBBLIGATORIO  
L'UTILIZZO DEI  
GUANTI**



**MANTENERE LA  
DISTANZA DI  
ALMENO DUE METRI**



**È CONSENTITO  
L'INGRESSO A  
PERSONE ALLA  
VOLTA**

CO02 - CO02.3



**È OBBLIGATORIO  
INDOSSARE LA  
MASCHERINA**



**MANTENERE LA  
DISTANZA DI  
ALMENO UN METRO**



**È CONSENTITO  
L'INGRESSO A  
PERSONE ALLA  
VOLTA**



**IGIENIZZARE  
FREQUENTEMENTE  
LE MANI**



**EVITATE CONTATTI**

CO03 - CO03.3



**È OBBLIGATORIO  
INDOSSARE LA  
MASCHERINA**



**MANTENERE LA  
DISTANZA DI  
ALMENO DUE METRI**



**È CONSENTITO  
L'INGRESSO A  
PERSONE ALLA  
VOLTA**



**IGIENIZZARE  
FREQUENTEMENTE  
LE MANI**



**EVITATE CONTATTI**

CO04 - CO04.3



**È OBBLIGATORIO  
INDOSSARE LA  
MASCHERINA**

CO05 - CO05.3



**È OBBLIGATORIO  
L'UTILIZZO DEI  
GUANTI**

CO06 - CO06.3



**MANTENERE LA  
DISTANZA DI  
ALMENO UN  
METRO**

CO07 - CO07.3



**MANTENERE LA  
DISTANZA DI  
ALMENO DUE  
METRI**

CO08 - CO08.3



**È CONSENTITO  
L'INGRESSO A  
PERSONE  
ALLA VOLTA**

CO09 - CO09.3



**IGIENIZZARE  
FREQUENTEMENTE  
LE MANI**

CO10 - CO10.3



**EVITARE  
CONTATTI**

CO11 - CO11.3



**IGIENIZZANTE  
MANI**  
IGIENIZZA  
FREQUENTEMENTE LE  
MANI ED EVITA DI  
TOCCARTI IL VISO

CO12 - CO12.3



**AVVISI PER I  
CORRIERI**

- NON ENTRARE NELL'EDIFICIO
- ATTENDERE ALL'ESTERNO DELL'EDIFICIO IL PERSONALE ADDETTO AL RITIRO DELLA MERCE
- MANTENERE LA DISTANZA OBBLIGATORIA DAL PERSONALE
- ATTENERSI ALLE CORRETTE MODALITÀ PER LA FIRMA DELLA BOLLA

CO13 - CO13.3



**VIETATO  
L'ACCESSO SE**

- SI HA LA TEMPERATURA CORPOREA SUPERIORE A 37,5°C
- SI AVVERTONO SINTOMI INFLUENZALI
- SI HA AVUTO CONTATTO NEGLI ULTIMI 15 GIORNI CON SOGGETTI RISULTATI POSITIVI AL COVID-19

CO14 - CO14.3



**ACCESSO  
RISERVATO  
AI FORNITORI  
ESTERNI.**  
È OBBLIGATORIO  
INDOSSARE LA  
MASCHERINA E  
MANTENERE LE CORRETTE  
DISTANZE

CO15 - CO15.3



**IL PERSONALE  
PUÒ ESSERE  
SOTTOPOSTO AL  
CONTROLLO  
DELLA  
TEMPERATURA  
CORPOREA**

CO16 - CO16.3

# CARTELLI INFORMATIVI

Cartelli informativi in PVC spessore 3mm. 20X30 cm / 30x45 cm

**MODALITA' DI INGRESSO IN AZIENDA  
SI RICORDA:**

- **Fobbigo di rimanere al proprio domicilio in presenza di febbre (oltre 37,5°) o altri sintomi influenzali o se negli ultimi 14 giorni, si è stati a contatto con soggetti risultati positivi al covid-19 o se si provenga da zone a rischio** secondo le indicazioni dell'oms.
- **Iddevo, anche successivamente all'ingresso, sussistono le condizioni di pericolo (sintomi di influenza, temperatura, provenienza da zone a rischio o contatto con persone positive al virus nei 14 giorni precedenti, etc) e informare tempestivamente e responsabilmente il datore di lavoro** avendo cura di mantenere la distanza di sicurezza, e tenere comportamenti corretti sul piano dell'igiene.
- **Il personale, prima de' accesso al luogo di lavoro potrà essere sottoposto al controllo della temperatura corporea.** Se tale temperatura risulterà superiore ai 37,5°, non sarà consentito l'accesso ai luoghi di lavoro. Le persone in tale condizione saranno momentaneamente isolate e fornite di mascherine e non dovranno recarsi al pronto soccorso e/o nella infermeria di sede, ma dovranno contattare nel più breve tempo possibile il proprio medico curante e seguire le sue indicazioni.
- **L'ingresso in azienda di lavoratori già risultati positivi all'infezione da Covid 19 dovrà essere preceduto da una preventiva comunicazione** avente ad oggetto la certificazione medica da cui risulta la "avvenuta negativizzazione" del tampone secondo le modalità previste e rilasciata dal dipartimento di prevenzione territoriale di competenza.

CO27 - CO27.3

**MISURE  
IGIENICO-SANITARIE**

**LAVATI E IGIENIZZA I SPESSO  
LE MANI**

**NON TOCCARTI IL VISO, IN  
PARTICOLARE NASO, OCCHI E  
BOCCA**

**COPRI BOCCA E NASO SE  
TOSSISCI O STARNUTISCI**

**NON PRENDERE FARMACI  
ANTIVIRALI O ANTIBIOTICI SE  
NON PRESCRITTI DAL MEDICO**

**DISINFETTA LE SUPERFICI CON  
DISINFETTANTE A BASE DI  
CLORO O ALCOL**

**BLOCCHIAMO IL VIRUS  
INSIEME**

CO28 - CO28.3

**BLOCCHIAMO IL  
VIRUS INSIEME:  
RISPETTIAMO LE  
REGOLE**



**PRENDIAMOCI CURA DI  
NOI STESSI**

CO17 - CO17.3

**RISPETTIAMO LE  
REGOLE**



**MANTIENIAMO LA  
DISTANZA MINIMA  
DI 1-2 METRI**

**PRENDIAMOCI CURA DI  
NOI STESSI**

CO18 - CO18.3



**È OBBLIGATORIO  
INDOSSARE  
I GUANTI**

**PRENDIAMOCI CURA DI  
NOI STESSI**

CO19 - CO19.3

**RISPETTIAMO LE  
REGOLE**



**INGRESSO  
PERMESSO AD  
UN MASSIMO  
DI \_\_\_ PERSONE  
ALLA VOLTA**

**PRENDIAMOCI CURA DI  
NOI STESSI**

CO20 - CO20.3



**È OBBLIGATORIO  
INDOSSARE  
LA MASCHERINA**

**PRENDIAMOCI CURA DI  
NOI STESSI**

CO21 - CO21.3

**BLOCCHIAMO IL  
VIRUS INSIEME:  
RISPETTIAMO LE  
REGOLE**



**PRENDIAMOCI CURA DI  
NOI STESSI**

CO22 - CO22.3

**RISPETTIAMO LE  
REGOLE**



**MANTIENIAMO LA  
DISTANZA MINIMA  
DI 1-2 METRI**

**PRENDIAMOCI CURA DI  
NOI STESSI**

CO23 - CO23.3



**È OBBLIGATORIO  
INDOSSARE  
I GUANTI**

**PRENDIAMOCI CURA DI  
NOI STESSI**

CO24 - CO24.3

**RISPETTIAMO LE  
REGOLE**



**INGRESSO  
PERMESSO AD  
UN MASSIMO  
DI \_\_\_ PERSONE  
ALLA VOLTA**

**PRENDIAMOCI CURA DI  
NOI STESSI**

CO25 - CO25.3



**È OBBLIGATORIO  
INDOSSARE  
LA MASCHERINA**

**PRENDIAMOCI CURA DI  
NOI STESSI**

CO26 - CO26.3

COD. ARTICOLO	DIMENSIONE	EURO
CO01-28	20X30cm	6,00/pz
CO01.3-28.3	30X45cm	9,00/pz

PREZZI IVA ESCLUSA

# TOTEM DA INTERNO

Totem da interno autoportante per segnaletica di sicurezza. Realizzato in materiale ultraleggero, è adatto per banche, uffici e aziende.

POSSIBILITÀ DI PERSONALIZZAZIONE

DIMENSIONE	EURO
30X32x150cm	45,00/pz
75X32x200cm	95,00/pz

PREZZI IVA ESCLUSA

30X32xh150 cm



CO30

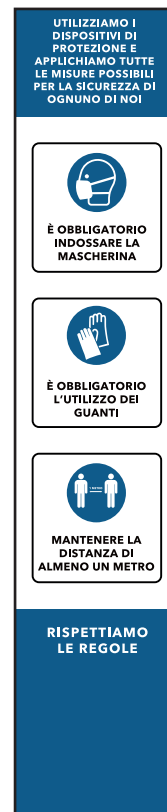

CO31

75X32xh200 cm

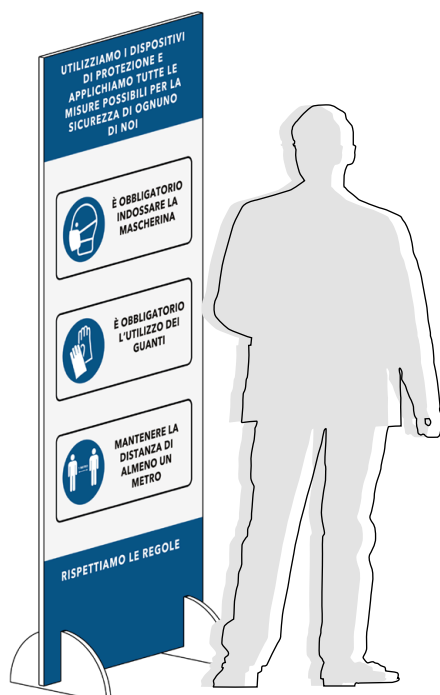

CO32



CO33

# TOTEM DA INTERNO

Totem da interno autoportante per segnaletica di sicurezza. Realizzato in materiale ultraleggero, è adatto per banche, uffici e aziende.

POSSIBILITÀ DI PERSONALIZZAZIONE

DIMENSIONE	EURO
30X32x150cm	45,00/pz
75X32x200cm	95,00/pz

PREZZI IVA ESCLUSA

## 30X32xh150 cm

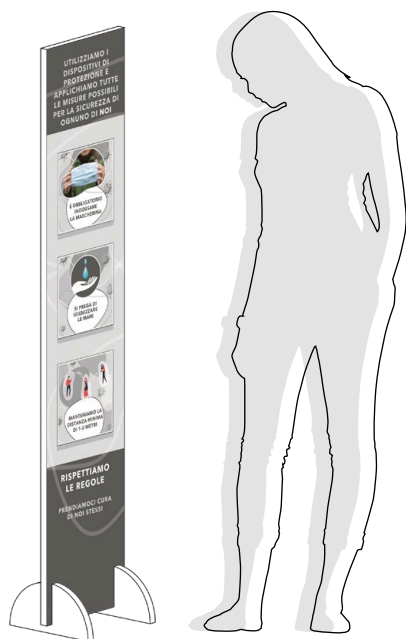

CO34



CO35

## 75X32xh200 cm

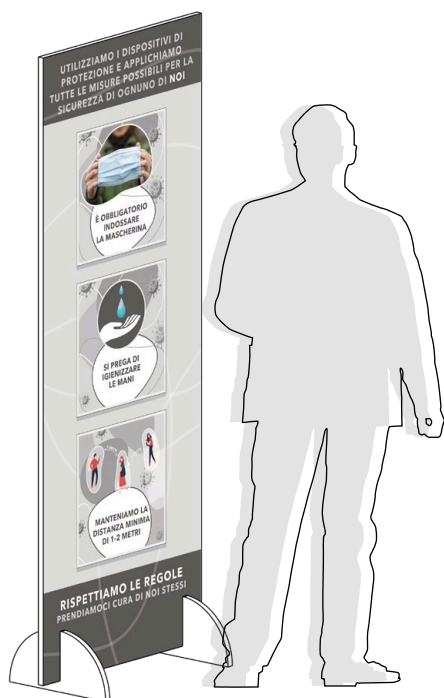

CO36



CO37

# ADESIVI CALPESTABILI

Adesivi calpestabili da interno per segnaletica di sicurezza.

Realizzati con pellicola adesiva calpestabile, adatti per negozi, farmacie, tabaccai, banche, uffici e aziende

\*Si consiglia di posizionare gli adesivi almeno ad un metro di distanza fra loro per far rispettare le distanze di sicurezza.

Disponibili SINGOLI o in KIT MONOCROMATICI.

## 80X10 cm - SINGOLO\*



CO40



CO41



CO42



CO43

## Ø 25 cm - SINGOLO\*



CO44



CO45



CO46



CO47

## 20X100 cm SINGOLO

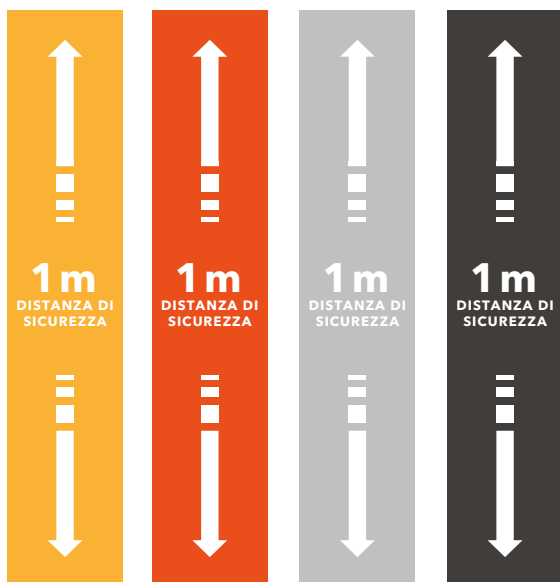

CO48

CO49

CO50

CO51

COD. ARTICOLO	DIMENSIONE	EURO
CO40-43	80X10cm	8,00/pz
CO44-47	Ø25 cm	8,00/pz
CO48-51	100x20cm	10,00/pz
CO52-55	misto	45,00/kit

PREZZI IVA ESCLUSA

## KIT ADESIVO CALPESTABILE 6 PEZZI

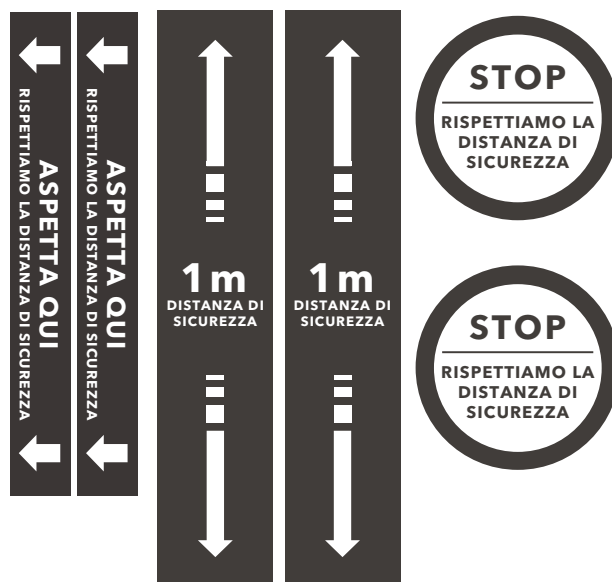

KIT

CO52

KIT

CO53

KIT

CO54

KIT

CO55

# VETROFANIE INFORMATIVE

30X30 cm MESSAGGI SINGOLI



CO60



CO61



CO62



CO63



CO64

Pellicola adesiva stampata per vetrine di negozi, farmacie tabaccai, uffici e aziende.  
POSSIBILITÀ DI PERSONALIZZAZIONE



CO65



CO66



CO67



CO68



CO69

Pellicola adesiva stampata per vetrine di negozi, farmacie tabaccai, uffici e aziende.  
POSSIBILITÀ DI PERSONALIZZAZIONE

COD. ARTICOLO	DIMENSIONE	EURO
CO60-69	30X30cm	6,00/pz

PREZZI IVA ESCLUSA

# VETROFANIE INFORMATIVE

30X30 cm MESSAGGI SINGOLI



CO70



CO71

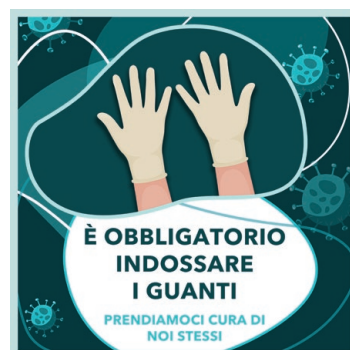

CO72



CO73

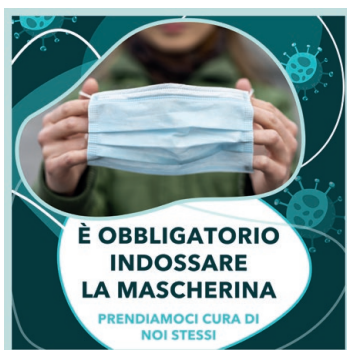

CO74



CO75



CO76



CO77



CO78

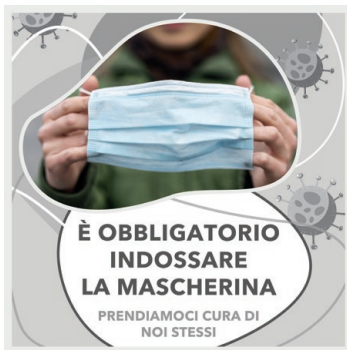

CO79

Pellicola adesiva stampata per vetrine di negozi, farmacie tabaccai, uffici e aziende.

POSSIBILITÀ DI PERSONALIZZAZIONE

Pellicola adesiva stampata per vetrine di negozi, farmacie tabaccai, uffici e aziende.  
POSSIBILITÀ DI PERSONALIZZAZIONE

COD. ARTICOLO	DIMENSIONE	EURO
CO70-79	30X30cm	6,00/pz

PREZZI IVA ESCLUSA

# VETROFANIE INFORMATIVE

50x70 cm / 70x100 cm / 100X140 cm MESSAGGI MULTIPLI

Pellicola adesiva stampata per vetrine di negozi, farmacie, tabaccai, uffici e aziende.

POSSIBILITÀ DI PERSONALIZZAZIONE

**IN QUESTO ESERCIZIO SI APPLICANO TUTTE LE MISURE POSSIBILI PER LA SICUREZZA DI TUTTI**



INDOSSARE LA MASCHERINA



INDOSSARE I GUANTI

**ALL'INTERNO UTILIZZIAMO TUTTI I DISPOSITIVI DI PROTEZIONE**



MANTENERE LA DISTANZA DI SICUREZZA



INGRESSO CONSENTITO A MAX PERSONE ALLA VOLTA

**RISPETTIAMO LE REGOLE PRENDIAMOCI CURA DI NOI STESSI**

CO80 - CO80.1 - CO80.2

**IN QUESTO ESERCIZIO SI APPLICANO TUTTE LE MISURE POSSIBILI PER LA SICUREZZA DI TUTTI**



INDOSSARE LA MASCHERINA



INDOSSARE I GUANTI

**ALL'INTERNO UTILIZZIAMO TUTTI I DISPOSITIVI DI PROTEZIONE**



MANTENERE LA DISTANZA DI SICUREZZA



INGRESSO CONSENTITO A MAX PERSONE ALLA VOLTA

**RISPETTIAMO LE REGOLE PRENDIAMOCI CURA DI NOI STESSI**

CO81 - CO81.1 - CO81.2

**IN QUESTO ESERCIZIO SI APPLICANO TUTTE LE MISURE POSSIBILI PER LA NOSTRA E LA VOSTRA SICUREZZA**



È OBBLIGATORIO INDOSSARE LA MASCHERINA



SI PREGA DI IGIENIZZARE LE MANI

**ALL'INTERNO UTILIZZIAMO TUTTI I DISPOSITIVI DI PROTEZIONE**



MANTENIAMO LA DISTANZA MINIMA DI 1-2 METRI



INGRESSO PERMESSO AD UN MASSIMO DI \_\_\_ PERSONE

**RISPETTIAMO LE REGOLE PRENDIAMOCI CURA DI NOI STESSI**

CO82 - CO82.1 - CO82.2

**IN QUESTO ESERCIZIO SI APPLICANO TUTTE LE MISURE POSSIBILI PER LA NOSTRA E LA VOSTRA SICUREZZA**



È OBBLIGATORIO INDOSSARE LA MASCHERINA



SI PREGA DI IGIENIZZARE LE MANI

**ALL'INTERNO UTILIZZIAMO TUTTI I DISPOSITIVI DI PROTEZIONE**



MANTENIAMO LA DISTANZA MINIMA DI 1-2 METRI



INGRESSO PERMESSO AD UN MASSIMO DI \_\_\_ PERSONE

**RISPETTIAMO LE REGOLE PRENDIAMOCI CURA DI NOI STESSI**

CO83 - CO83.1 - CO83.2

COD. ARTICOLO	DIMENSIONE	EURO
CO80-83	50X70cm	15,00/pz
CO80.1-83.1	70X100cm	22,00/pz
CO80.2-83.2	100x140cm	45,00/pz

PREZZI IVA ESCLUSA

# ESPOSITORI PER IGIENIZZANTE MANI

## DA PARETE CON DISPENSER INCLUSO Dimensioni pannello 30x2xh50 cm

Espositore in materiale ultraleggero, dotato di dispenser con igienizzante mani, da appendere a parete.

Adatto per negozi, farmacie, tabaccai, uffici e aziende.

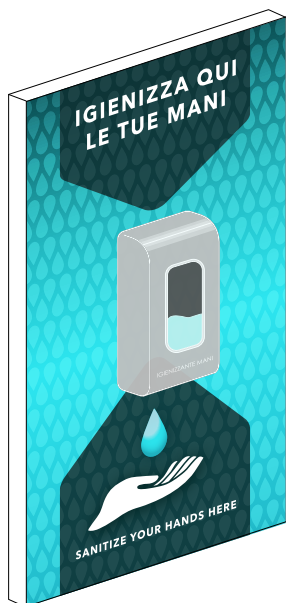

CO90

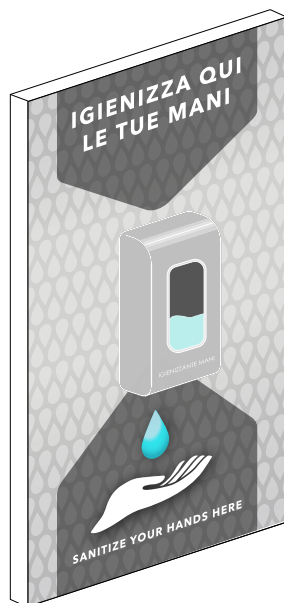

CO91

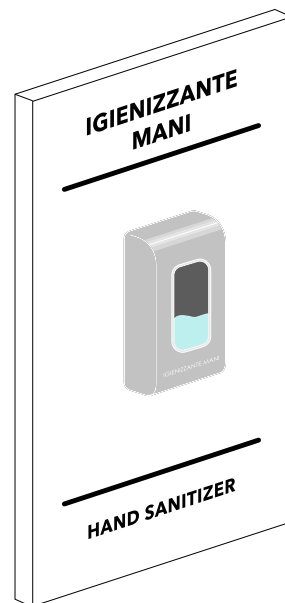

CO92

## DA BANCO 20x15xh30 cm

Espositore in materiale ultraleggero, interamente ad incastro, da appoggio su bancone o tavolo.

Adatto per negozi, farmacie, tabaccai, uffici e aziende.



CO93



CO94



CO95

COD. ARTICOLO	DIMENSIONE	EURO
CO90-92	30X2x50cm	75,00/pz
CO93-95	20X15x30cm	12,00/pz

PREZZI IVA ESCLUSA

# ESPOSITORI PER IGIENIZZANTE MANI

## DA TERRA - 40x40xh150 cm

Espositore da appoggio a terra, in materiale ultraleggero, poco ingombrante e interamente ad incastro. Facile da montare.

Adatto per negozi, farmacie, tabaccai, banche, uffici e aziende.

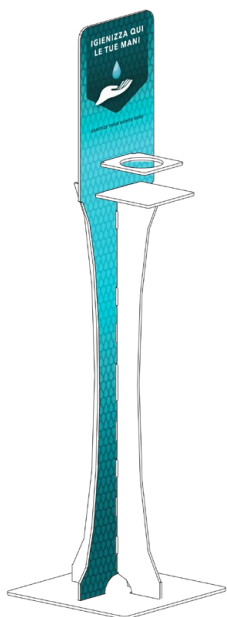

CO96

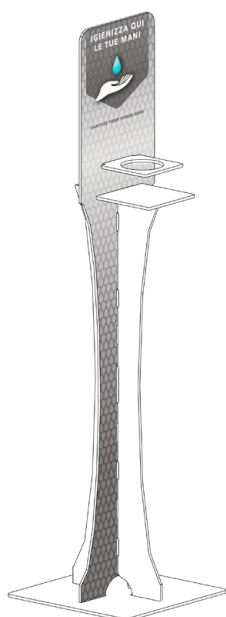

CO97

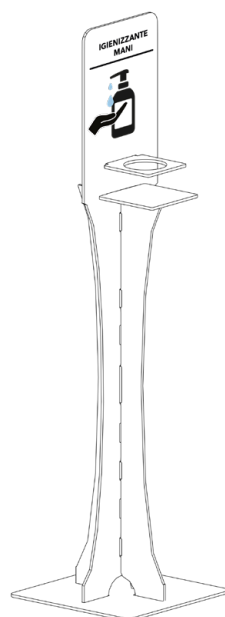

CO98

## DA TERRA CON DISPENSER - 30x25xh150 cm



CO99A



CO99B

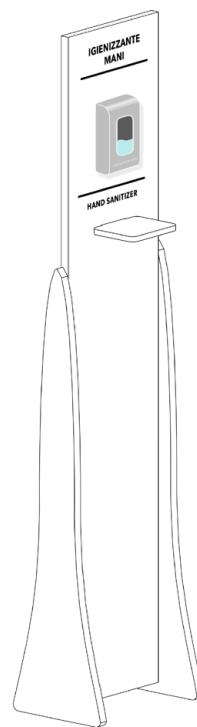

CO99C

COD. ARTICOLO	DIMENSIONE	EURO
CO96-98	40X40x150cm	110,00/pz
CO99A-99C	30X25x150cm	180,00/pz

PREZZI IVA ESCLUSA

# SCHERMI DI PROTEZIONE

120x24xh73 cm

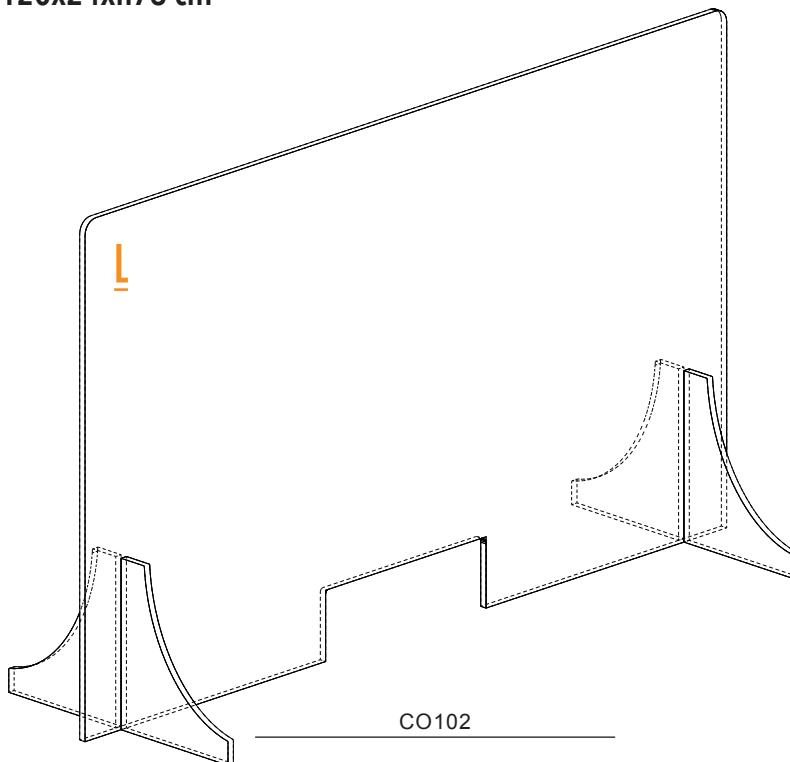

Barriera di protezione interamente in PLEXIGLASS trasparente antiurto, autoportante e assemblabile facilmente ad incastro.

RESISTENTE E FACILE DA IGIENIZZARE.

Adatto per negozi, farmacie, tabaccai, banche, uffici e aziende.

DISPONIBILE IN 3 DIMENSIONI:  
S-M-L  
DISPONIBILE ANCHE SU MISURA

Misura della bocca uguale per tutte e tre le dimensioni dello schermo: 30x10cm.

95x24xh73 cm

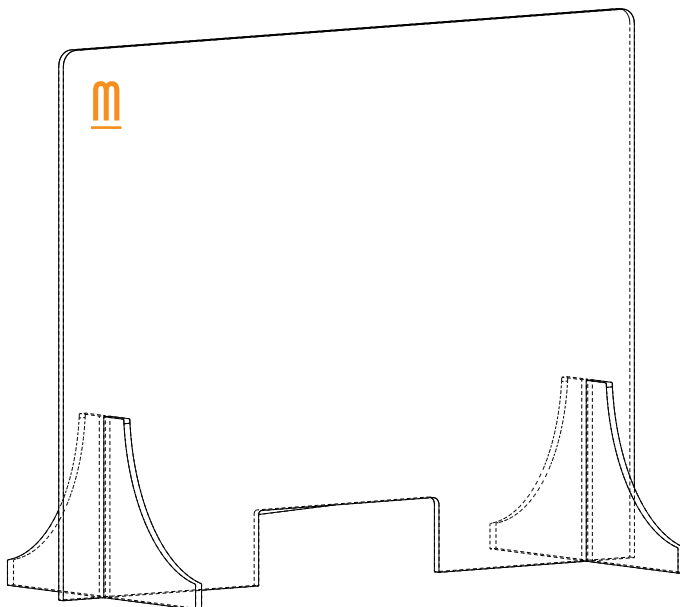

CO101

65x24xh73 cm

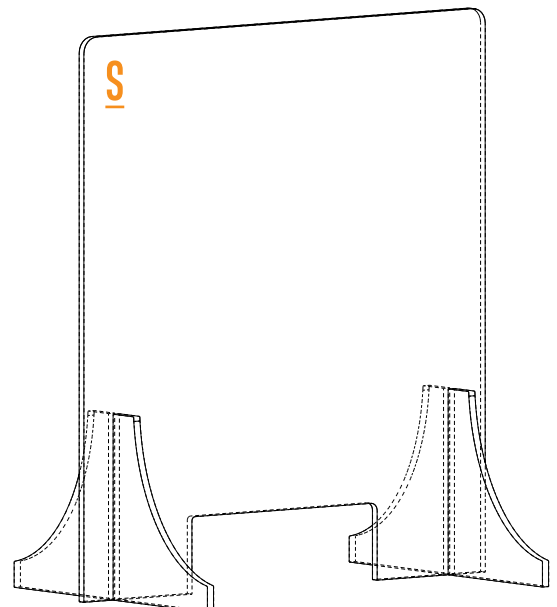

CO100

COD. ARTICOLO	DIMENSIONE	EURO
CO100	65X24x73cm	60,00/pz
CO101	95X24x73cm	90,00/pz
CO102	120X24x73cm	120,00/pz
CO103	su misura	-

PREZZI IVA ESCLUSA